

NEDERLANDS

MULTI ONE

WWW.MULTIONE.NL

**COMPACTE
WIELLADERS**



9-10 SERIES

COMPACTE WIELLADERS

DE MULTIFUNCTIONELE, GELEDE TELESCOPISCHE WIELLADER

De MultiOne is het multifunctionele werkpaard dat de productiviteit kan maximaliseren, terwijl de kosten worden verlaagd.

Met meer dan 170 originele werktuigen is de MultiOne als een Zwitsers zakmes met vierwielaandrijving, die bespaart op uw arbeidskosten en meer werk verzet. De MultiOne is alle machines die u nodig heeft in één, met zijn eigen unieke kenmerk: een krachtige machine in een compacte behuizing.

SUPERIEUR DESIGN, VAN BINNEN EN VAN BUITEN

Ultramodern MultiOne design is de standaard. Aan de buitenkant is de MultiOne goed herkenbaar, ontworpen om het zicht rondom en de controle over de opzetstukken te optimaliseren. De ergonomische cabine maakt het besturen eenvoudig en stressvrij. Alle bedieningsmechanismen bevinden zich op de plekken waar u ze verwacht, met een multifunctionele joystick die volledige controle biedt en alle functies binnen handbereik brengt. De instelbare zitting is volledig parallel geveerd, voor een soepele rit. De MultiOne biedt comfort tijdens lange diensten.

DE VEREISTE KRACHT WAAR U HEM NODIG HEEFT

De oersterke en arbeidbesparende MultiOne is ontwikkeld voor een hoge productiviteit. Dieselmotoren van 28 tot 50 pk bieden fantastische hydraulische kracht, en dat alles in een compacte, wendbare machine met vierwielaandrijving.

COMPACT

MultiOne wielladers hebben een robuust, geleed chassis dat de balans en algehele stabiliteit verbetert met een hoog constant laadvermogen in alle omgevingen. Het compacte formaat van de MultiOne zorgt voor fantastische wendbaarheid op krappe plekken. Van kleine ruimtes binnen tot het open veld, de MultiOne bereikt plekken die voor andere machines onbereikbaar zijn.



LAAT NAUWELIJKS SPOREN ACHTER



Rijd en werk op elk terrein. Het stugge chassis en geavanceerde besturingssysteem verbeteren de tractie en vering, met slechts lichte spoorvorming op zanderige of natte grond. Nauwkeurige en soepele besturingsmechanismen zorgen voor een betere wendbaarheid op krappe plekken. De geringe bandenslijtage en spoorvorming zijn het gevolg van DBS en de koppelverdeler. Voor een betere efficiency behoren een hoge werk- en rijnsnelheid tot de mogelijkheden. Een dubbele transmissiesnelheid en vierwielaandrijving met volledige draaicirkel staan met één druk op de knop tot



BETROUWBAAR HYDRAULISCH VERMOGEN

Het geavanceerde hydraulische systeem van de MultiOne levert gelijktijdig en onafhankelijk regelbaar vermogen aan het opzetstuk, de bedieningsmechanismen en de transmissie. Het grote hydraulische debiet brengt het motorvermogen over op de opzetstukken. Met de exclusieve Multi-connector kunt u alle hydraulische leidingen tegelijk en zonder te druppelen aansluiten. Het is nog nooit zo gemakkelijk geweest!



TELESCOPISCH

Alleen de MultiOne heeft een telescopische, zelfnivellerende giek met dubbel H-frame, die zorgt voor extreme kracht en symmetrische belasting. Deze biedt een superieur hijsvermogen en een uitstekend zicht aan de voorzijde. De MultiOne telescopische giek kan een grote afstand overbruggen, wat zorgt voor een grotere horizontale reikwijdte en kiephoogte.



Met een groot assortiment werktuigen en optionele volledig glazen cabine (met optionele verwarming en airco), is de MultiOne een uitstekende oplossing voor onderhoudstaken het hele jaar door.



LANDGOED- EN VASTGOEDONDERHOUD

De MultiOne is het perfecte werktuig voor vastgoedonderhoud, omdat hij nauwelijks sporen achterlaat en zeer gebruiksvriendelijk is.

Met keuze uit meer dan 170 werktuigen is dit de meest veelzijdige, gelede, compacte wiellader die kan vegen, maaien, hijsen, verplaatsen, schoonmaken, mixen, graven, sneeuw kan ruimen, en nog veel meer. De compacte afmetingen, het gelede chassis en de stoel aan de voorzijde zorgen voor een uitstekende wendbaarheid op krappe plekken en goed zicht rondom. De hoge rijsnelheid zorgt voor grotere mobiliteit op grote terreinen.



■ Gazonmaaier



■ Hogedrukreiniger



■ Veegmachine



■ Zeefbak



■ Palletvork



Het grote hefvermogen en krachtige hydraulische systeem bieden kracht en precisie, waardoor u uiteenlopende taken kunt uitvoeren met de meest gebruikersvriendelijke en comfortabele wiellader.

DOE-HET-ZELVERS EN AANNEMERS

De MultiOne is de meest flexibele compacte wiellader voor moderne bouw- en verbouwprojecten. De grote wendbaarheid en compacte afmetingen maken plekken toegankelijk die voor conventionele machines onbereikbaar zijn. De grote wendbaarheid van een MultiOne helpt de arbeidstijd te verkorten, kosten besparen en de productiviteit te vergroten.

De MultiOne bespaart u tijd en geld door het aantal machines dat ter plaatse benodigd is te verminderen. Kies eenvoudig uw werktuigen, verwissel ze binnen enkele seconden en transformeer uw MultiOne voor de volgende taak.



■ Mini graafarm

Het verbeterde hefvermogen van de MultiOne maakt het heffen van zware lasten op krappe werkplekken mogelijk. De enorme keuze aan opzetstukken maximaliseert de efficiency en verkort de arbeidstijd.



LANDBOUW

Eén veelzijdige machine met meer dan 170 werktuigen om balen te verplaatsen, dieren te voederen, schuren en stallen schoon te maken, de grond voor te bereiden, wijngaarden en boomgaarden te onderhouden en nog veel meer. De MultiOne voert met gemak uiteenlopende landbouwtaken uit, maar is compact genoeg om in gebouwen en stallen te werken, waar andere machines niet kunnen komen.

De compacte en wendbare telescopische MultiOne biedt de veelzijdigheid en het grote hefvermogen waaraan het de conventionele wiellader ontbreekt.



■ Kuilvoer / mestgreep



■ Groot volumebak

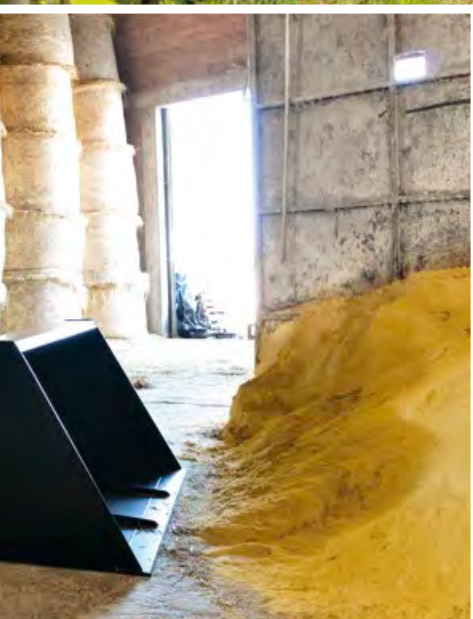

Balenklem



■ Combibak



■ Bomenklem



De knikbesturing zorgt er in combinatie met het rijstelsysteem met DBS (Dynamic Block System) voor dat u over gazons, bestrating en gevoelige oppervlakken kunt rijden terwijl de banden geen schade veroorzaken en nauwelijks sporen achterlaten

GROENZORG

MultiOne heeft meer dan 170 veelzijdige werktuigen voor boren, grondverzet, grondbewerking, sleuven graven, graven, heffen, verplaatsen, egaliseren en nog veel meer.

De modellen uit de 7- en 8-serie kunnen grote bigbags of pallets met bakstenen en blokken en andere materialen op alle soorten terrein heffen en laden.



■ Stobbenfrees

KIES UW MULTIONE

9 SERIES

Een hoog heffende, krachtige, gelede compacte wiellader.

De MultiOne 9-serie biedt de beste gelede compacte wiellader op de markt als het gaat om de beste hefvermogen-gewichtverhouding. De 9-serie is ontwikkeld vanuit de topklasse GT-serie: de nieuwe serie maakt indruk met een nieuw ontwerp. Het is de enige compacte wiellader in zijn klasse die deze prestaties en standaard biedt in een zeer concurrerend en rendabel pakket.



9.5

9.6

VERMOGEN

50_{PK}58_{PK}

SNELHEID

12-25 km/h

15-30 km/h



HYDR.DEBIET

85 l/min

95 l/min



DUWKRACHT

1750 kgf

1800 kgf



HEFVERM.MAX.

2600 kg

2600 kg



10 SERIES

's Werelds krachtigste compacte wiellader

Indrukwekkend hefvermogen, ongelofelijke snelheid, voortreffelijke duwkracht: De MultiOne 10-serie is maatgevend voor gelede compacte wielladers.

De 10-series compacte wielladers gaat door waar de 9-serie ophoudt, en levert fantastische en ongeëvenaarde prestaties op de grens van de mogelijkheden van kleine wielladers. De 10-serie is gebouwd op hetzelfde architectonische platform en maakt gebruik van dezelfde hoogwaardige onderdelen als de nieuwe series MultiOne compacte gelede wielladers.

Voor een compacte wiellader die voldoet aan alle prestatie-eisen die professionals tegenwoordig stellen, hoeft u niet verder te kijken dan de 10-serie!

10.8
10.9
VERMOGEN
72_{PK}
75_{PK}

SNELHEID
16-32 km/h
(20-40 km/h)

16-32 km/h
(20-40 km/h)

HYDR.DEBIET
95 l/min
95 l/min

DUWKRACHT
2650 kgf
2650 kgf

HEFVERM.MAX
2700 kg
2700 kg

TELESCOPISCHE GIEK



De MultiOne telescopische giek is ontwikkeld om het hefvermogen te maximaliseren en absolute kracht tijdens verlenging van de giek met volledige belasting te garanderen.

■ De giek met dubbel H-frame biedt uitstekend zicht aan de voorzijde, zelfs wanneer u lasten verplaatst en hijst.

■ De telescopische verlenggiek zorgt voor extra lengte, zodat u verder kunt reiken terwijl de kiephoogte en reikwijdte worden vergroot.

■ Speciale schuifplaten zorgen voor stabiliteit, zelfs bij volledig belaste maximale uitschuiving.

■ 3-weg simultane functies (heffen, kiepen en telescopisch) met individuele bediening.

■ Zelfnivellering helpt de bestuurder zware lasten probleemloos te beheersen.

■ Het symmetrische ontwerp houdt de toegepaste krachten in balans voor ultieme stevigheid en stabiliteit.



KRACHT EN VEILIGHEID



Het gesmede chassis biedt het beste in zijn klasse op het gebied van betrouwbaarheid en duurzaamheid, voorkomt opzij draaien en verbetert de rijstabiliteit.

De cabinepositie aan de voorzijde en de laaghangende motormassa aan de achterzijde zorgen voor een perfecte gewichtsverdeling voor een verbeterde hantering van de last.

De stevige knikbesturing en het robuuste chassis vormen een fantastische combinatie voor stabiliteit en kracht op alle terreinen.

■ Met nadruk op gewichtsverdeling en een laag zwaartepunt, is de voorwaartse cabinepositie met laaghangende motormassa aan de achterzijde geoptimaliseerd voor een uitstekende stabiliteit en wendbaarheid

■ De cabinepositie aan de voorzijde biedt de bestuurder in combinatie met het telescopische giekontwerp volledig zicht op de opzetstukken. Krachtige werklampen zorgen ook 's nachts en in de winter voor goed zicht.

■ De hydrostatische vierwielaandrijving biedt ultieme grip in alle omstandigheden, terwijl DBS de aandrijving aanpast aan het terrein. De standaard koppelverdeler zorgt voor een gelijkmatige krachtoverbrenging naar de wielen wanneer de grond echt glad wordt.

■ De MultiOne zijbeschermingsstang is een gecertificeerde en bekroonde technische innovatie, die zich aan de linkerzijde van de bestuurder bevindt en zeer snel kan worden vergrendeld en ontgrendeld.



BEDIENINGSMECHANISMEN EN CABINE



Bij elk onderdeel van de MultiOne is nagedacht hoe het uw comfort en controle kan maximaliseren.

De cabine is ingedeeld met aandacht voor ergonomische beginselen en de instrumenten en bedieningsmechanismen hebben een intuïtieve plek gekregen om het gebruikersgemak te waarborgen.

Onze R&D-afdeling heeft een zeer indrukwekkende, ergonomische en comfortabele bestuurderscabine ontworpen. De MultiOne-cabine en bedieningsmechanismen vormen de norm in de markt voor compacte wielladers.

■ De joystick met elf functies maakt een gemakkelijke en nauwkeurige controle van de giek en werktuigen mogelijk. Alle bedieningsmechanismen bevinden zich binnen handbereik.

■ Een geprogrammeerd elektronisch onderhoudssysteem brengt de bestuurder op de hoogte wanneer een periodieke onderhoudsbeurt nodig is.

■ Hulpfuncties, zoals de verlichting, externe 12V voeding, dynamisch blokkeringsysteem etc. worden bediend met schakelaars en zijn waterdicht.

■ De instelbare stoel met schokdemping en veringsmechanisme is standaard op de MultiOne 7- en 8-serie. Deze biedt comfort op elk type terrein.





De volledig glazen cabine (optioneel) met weerbestendig blauw getint glas is de optimale oplossing die de bestuurder beschermt tegen kou, regen, wind en sneeuw.

- Het blauw getinte glas helpt ongewenste zonnestrallen te filteren, terwijl een speciale oppervlaktecoating water en vuil afstoot.
- De grote deur maakt de MultiOne gemakkelijk toegankelijk, terwijl het scharnierende glas aan de zijkant kan worden geopend voor ventilatie.
- Verwarmingssysteem en ergonomisch verwarmde stoel kunnen worden geselecteerd met of zonder de cabine-optie, om het comfort verder te vergroten.
- Airconditioning is een optie op de 9 -10-serie, met instelbare ventilatorsnelheid en elektronische temperatuurregeling. De grote ventilatie-openingen zorgen voor een doeltreffend ventilatiesysteem.
- Er is ook een 'Light' cabine-optie beschikbaar, een slimme en prijsvriendelijke oplossing die bescherming biedt tegen regen en wind.



TRANSMISSIE EN HYDRAULISCH SYSTEEM

Met gevoelige bedieningsmechanismen leveren de gescheiden circuits met drie pompen met schakelbaar hoog debiet gelijktijdig vermogen en controle aan zowel giek als werktuigen. MultiOne is ontworpen door ingenieurs, en wordt bestuurd door professionals, is innovatief, betrouwbaar en veelzijdig, en staat elke dag klaar voor vrijwel elke klus. Aangedreven door vier wielmotoren met directe aandrijving en radiale zuigers, met indirect werkende besturing voor een betere nauwkeurigheid en gevoel bij lage of hoge snelheid.



- Indrukwekkend hydraulisch debiet van tot wel 151 l/min voor de rijbediening, 50 l/min voor giekbediening en 95 l/m voor bediening van werktuigen.

- Volledig samengesteld uit hoogwaardige onderdelen die de beste in hun klasse zijn.

- Hydraulisch circuit met 3 pompen, met hoog debiet.

- Directe vierwielaandrijving voor wendbaarheid en tractie op alle terreinen.

- Vier zwaar uitgevoerde hydrostatische wielmotoren leveren vermogen met geweldige controle en betrouwbaarheid.

- Het Dynamic Block System (DBS) maakt schadeloos werken op uiteenlopende ondergrondomstandigheden mogelijk.

- Met de koppelverdeler is een goede tractie gewaarborgd op gladde, ijzige of modderige ondergrond door het koppel gelijk te verdelen over alle wielmotoren.

- Koppelregeling garandeert de levering van een maximaal koppel terwijl de transmissie-onderdelen worden beschermd.

- Langer hydraulisch service-interval (nu tot 500 uur).

- Innovatief gebruik van het formaat en de positie van de hydraulische tank zorgen voor lagere olietemperaturen, zelfs wanneer gewerkt wordt met een hoog debiet en veeleisende werktuigen.

WISSEL EENVOUDIG VAN WERKTUIG

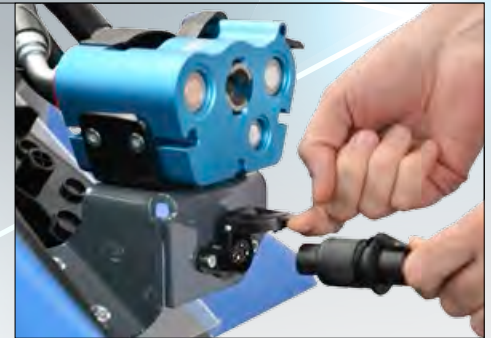
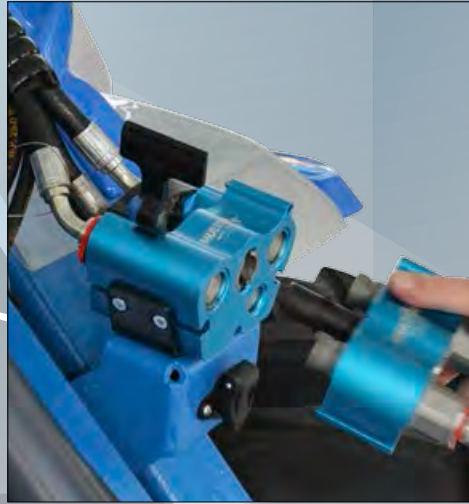

De innovatieve hydraulische multi-connector van MultiOne behoort tot de standaarduitrusting. Hiermee worden alle hydraulische leidingen binnen enkele seconden gelijktijdig, gemakkelijk en zonder lekkage aangesloten.

De gemakkelijkste aansluitmethode:

- Snel en eenvoudig opzetstukken bevestigen.
- Druk wordt automatisch afgelaten.
- 100% lekkagevrij.
- Altijd een goede en veilige aansluiting.
- Groot debiet.



SPECIFICATIES 9-SERIE

- Nieuwe Kohler-motor (TIER 4 Final) - alleen 9.6
- Vierwielaandrijving met hydrostatische directe aandrijvingsmotoren
- DBS (Dynamic Block System)
- Zelfnivellerende, telescopische giek met dubbel H-frame
- Wielmotoren met radiale zuigers
- Joystick met elf functies
- Parkeerrem met remschijven
- Hoog debiet
- Hydrauliekoliekoeler

- 2 snelheden
- Koppelverdeler
- ROPS-FOPS niveau I
- Hydraulische multiconnector
- Grafische LCD-display met geprogrammeerde service-aanduiding (toerenteller, urenteller, brandstofmeter, onderhoudsverlichting, verlichtingsindicator en nog 14 indicatoren)
- 2 werkklampen aan de voorzijde
- Ergonomische, volledig instelbare verende stoel met armleuningen en veiligheidsgordel

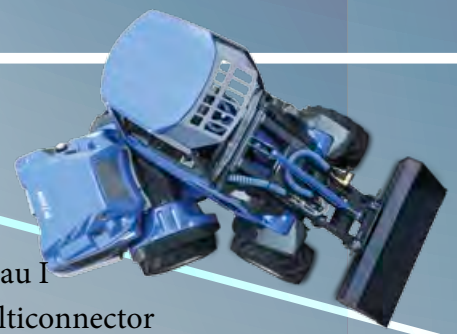

MODEL	9.5	9.6
Motor	Yanmar 4TNV88	Kohler KDI 1903TCR
Vermogen	50 PK	58 PK
Brandstof	Diesel	
Transmissie	Hydrostatisch	
Snelheid	12-25 km/h	15-30 km/h
Max.hydr.debiet	85 l/min	95 l/min
Max.hefhoogte	3,21 m	
Max.hefvermogen (1)	2600 kg	
Kiplast recht (1)	2080 kg	
Kiplast geknikt (1)	1600 kg	
Uitbreekkraft / 50 cm	2200 kg	
Duwkracht	1750 kgf	1800 kgf
Specifieke gronddruk	843 kg/m ²	858 kg/m ²
Draairadius (binnen / buiten)	1030/2550 mm	
Standaard banden	31X15.50-15 (400/50-15)	
Gewicht	2025 kg	2060 kg

(1) Met contragewichten

AFMETINGEN (mm)	
A	2530
B	3210
C	460
D	460
E	1256
F	530
G	1600
H	1070
H1	1225
H2	1115
H3	1170
I	3200
L	340
M	24°
M1	19°
M2	21°
M3	21°
O	31°
P	29°
Q1	2350

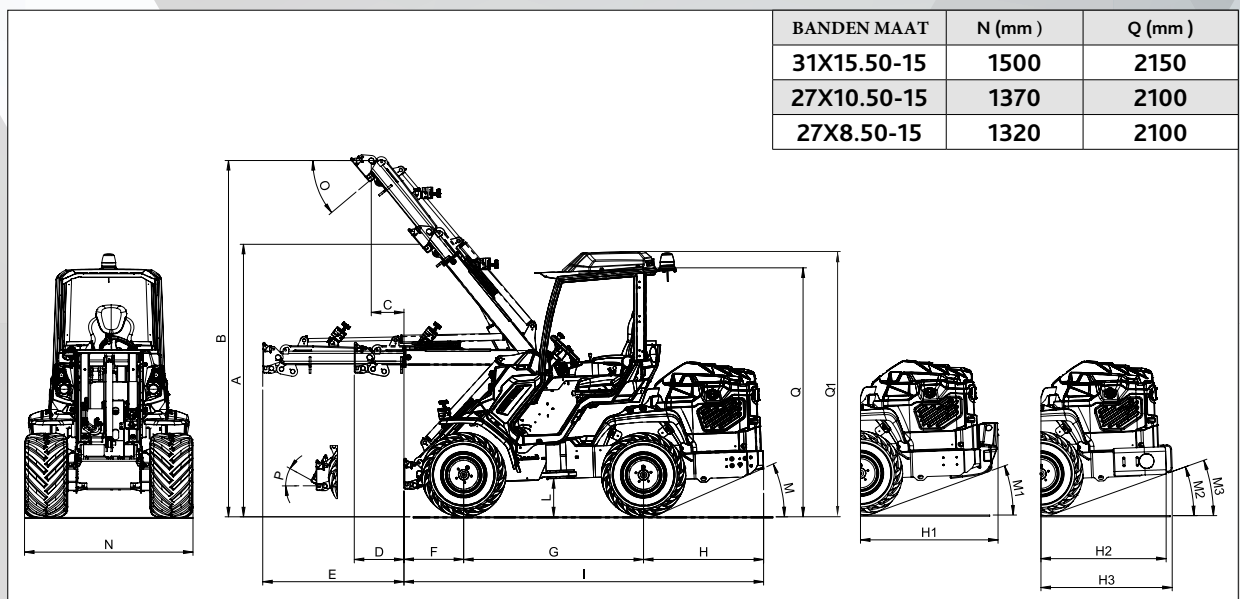

SPECIFICATIES 10-SERIE

- Nieuwe Kohler-motor (TIER 4 Final) - alleen 10.9
- Vierwielaandrijving met hydrostatische directe aandrijvingsmotoren
- DBS (Dynamic Block System)
- Zelfnivellerende, telescopische giek met dubbel H-frame
- Wielmotoren met radiale zuigers
- Joystick met elf functies
- Parkeerrem met remschijven
- Hoog debiet
- Hydrauliekoliekoeler

- Hydraulische multiconnector
- 2 snelheden
- ROPS-FOPS niveau I
- Koppelverdeler
- Grafische LCD-display met geprogrammeerde service-aanduiding (toerenteller, urenteller, brandstofmeter, onderhoudsverlichting, verlichtingsindicator en nog 14 indicatoren)
- 2 werklampen aan de voorzijde
- Ergonomische, volledig instelbare verende stoel met armleningen en veiligheidsgordel



MODEL	10.8	10.9
Motor	Yanmar 4TNV98	Kolher KDI 2504TCR
Vermogen	72 PK	75 PK
Brandstof	Diesel	
Transmissie	Hydrostatisch	
Snelheid	16 - 32 km/h / 20 - 40 km/h ⁽²⁾	
Max.debiet	95 l/min	
Max.hefhoogte	3,21 m	
Max.hefvermogen (1)	2700 kg	
Kiplast recht (1)	2160 kg	
Kiplast geknikt(1)	1700 kgs	
Uitbreekkracht / 50 cm	2600 kg	
Duwkracht	2650 kgf	
Specifieke gronddruk	892 kg/m ²	874 kg/m ²
Draairadius (binnen/buiten)	1030/2550	
Standaard banden	31X15.50-15 (400/50-15)	
Gewicht	2140 kg	2100 kg

⁽¹⁾Met contragewichten ⁽²⁾ Optie

BANDEN			N (mm)	Q (mm)	AFMETINGEN (mm)	
31X15.50-15			1500	2150	A	2530
27X10.50-15			1370	2100	B	3210
27X8.50-15			1320	2100	C	460
					D	460 / 18
					E	1256
					F	530
					G	1600
					H	1070
					H1	1225
					H2	1115
					H3	1170
					I	3200
					L	340
					M	24°
					M1	19°
					M2	21°
					M3	21°
					O	31°
					P	29°
					Q1	2350 / 92.5

OPTIONS



Laat de gemonteerde werktuigen perfect de contouren van de grond volgen. Ideaal voor agrariërs en hoveniers.

Zweefstand



Beschermt de bestuurder het best tegen kou, wind, regen en sneeuw. Gemakkelijk toegankelijk dankzij de grote deur en scharnieropening. Alle ruiten hebben een waterafstotende behandeling gekregen

Vol glas cabine

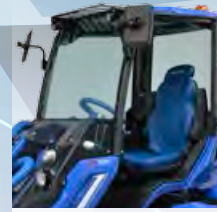

De meest concurrerende oplossing voor wie zijn werkomstandigheden wil verbeteren, dankzij een lichte cabine die ongemak door weersomstandigheden beperkt. Verkrijgbaar voor voor-, rechter- en achterzijde.

"Smart" Cabine



Driewegverwarming met instelbare luchtstromen en temperatuur.

Verwarming



Ergonomische stoel met volledig instelbare vering, veiligheidsgordel en documentenkastje.

Comfort stoel met verwarming



Airconditioning met instelbare ventilatorsnelheid en elektronische temperatuurregeling. Brede luchtuitlaten zorgen voor een zeer comfortabel ventilatiesysteem in de cabine.

Airconditioning voor cabine



Bevat een zijbeschermingsstang, een gecertificeerde en bekroonde technische innovatie. Deze bevindt zich aan de linkerzijde van de machine om te voorkomen dat de bestuurder uit het voertuig valt.

Veiligheidsstang



LED-wegverlichting (voor en achter) om de weg te verlichten.

LED-wegverlichting



Trekhaak achter met dubbele aansluiting: met trekkogel (autotype) of trekpen (landbouwtype).

Aanhangwagenkoppeling



Contragewichten worden gebruikt om de hefcapaciteit van de machine te vergroten. Ze moeten worden gemonteerd op de achterzijde van de machine

Contragewichten



Ze worden gebruikt om werktuigen op de achterzijde te monteren die hydraulisch gevoed moeten worden. De uitgangen aan de achterzijde worden aangestuurd via het bedieningspaneel.

Hydr. uitgangen achterzijde



Op de automatische werktuigplaat bewegen de borgpennen hydraulisch. Ze worden bediend vanuit de cabine. Zo hoeft de bestuurder de cabine niet te verlaten wanneer hij niet-hydraulische werktuigen aan- of afkoppelt.

Hydr.snelwissel



Wordt gebruikt om werktuigen op de achterzijde van de machine te monteren.

Koppelplaat aan de achterzijde



Is ideaal voor koude temperaturen. Het systeem houdt de motor op een optimale temperatuur om hem te kunnen starten in zeer

Motorblokverwarmer



Afstandhouders worden gebruikt om de machine breder te maken en de stabiliteit te vergroten.

Afstandh.set voor de wielen



Bedekt de binnenkant van de machine, beschermt tegen regen, sneeuw, etc.

Afdekzijl bestuurdersgedeelte



Deze plaat kan aan werktuigen worden gelast die geen montageplaat van het MultiOne-type hebben, zodat alle opzetstukken bruikbaar zijn op de MultiOne.

Werktuigen plaat



Zwaailicht zorgt voor meer zichtbaarheid en veiligheid.

Zwaailamp

WERKTUIGEN



**40 JAAR ERVARING
MEER DAN 170 KWALITEITS
WERKTUIGEN**

**MultiOne heeft decennia
lange ervaring in het
ontwerp en de
implementatie van
gespecialiseerde werktuigen.
Vanwege deze kennis mogen
alleen de beste opzetstukken
voor wielladers het merk
MultiOne dragen.**

**Grote betrouwbaarheid,
efficiënt en rendabel.**



Het MultiOne bakontwerp biedt goed zicht op de voorrand, waardoor het laden, egaliseren en kiepen efficiënter wordt uitgevoerd. Opschroefbare tanden verkrijgbaar.

Breedte
80 cm (31.5 in)
90 cm (35.4 in)
110 cm (43.3 in)
130 cm (51.2 in)
150 cm (59 in)

GRONDBAK

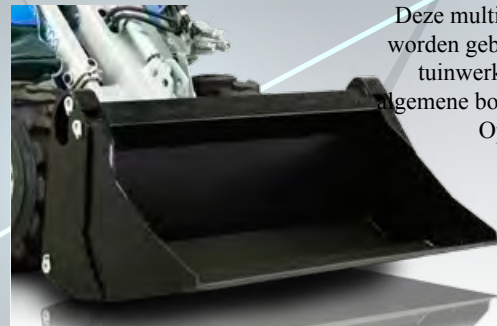

Deze multifunctionele bak kan worden gebruikt voor sloop- en tuinwerkzaamheden en voor algemene bouwwerkzaamheden. Opschroefbare tanden verkrijgbaar.

Breedte
110 cm (43.3 in)
130 cm (51.2 in)
150 cm (59 in)

COMBINATIEBAK



Deze bak is ideaal voor uiteenlopende werkzaamheden, van het laden en egaliseren van losse grond en materialen tot het grijpen en laden van lastig hanteerbare materialen.

Breedte
110 cm (43.3 in)
130 cm (51.2 in)

GRIJPBAK



Vergroot de kiephoogte van de machine met bijna 60 cm met behulp van de hoogkiepbak. De bak is verkrijgbaar met een vlakke voorrand.

Breedte
100 cm (39.4 in)
130 cm (51.2 in)

HOOGKIPBAK

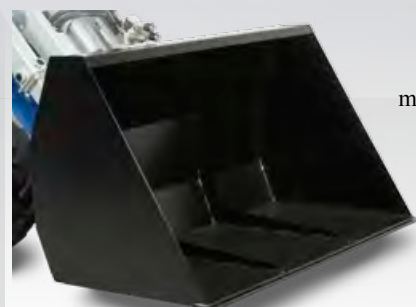

Ontwikkeld voor het verplaatsen van grote hoeveelheden lichte materialen, waaronder graan, veevoeder, houtsnippers, mulch en sneeuw.

Breedte
110 cm (43.3 in)
130 cm (51.2 in)
150 cm (59 in)

GROOT VOLUME BAK



De snel montagebare palletvork maakt het veilig en snel verplaatsen van pallets van uiteenlopende maten mogelijk.

Vorklengte
80 cm (31.5 in)
90 cm (35.4 in)
110 cm (43.3 in)
120 cm (47.3 in)

PALLET BORD



Met de hydraulisch bediende gripper klemt u lastige ladingen, zoals houtblokken, palen, grote buizen, etc. stevig vast.

Max. grijpdiameter
90 cm (35.4 in)

BOVENKLEM



De Jib is verkrijgbaar als een uit één stuk bestaand opzetstuk of als een hydraulisch verstelbare telescopische arm.

Lengte 110 + 60 cm hydraulisch
250 cm vast

JIB



Dit opzetstuk maakt het veilig en efficiënt hanteren van grote productzakken met kunstmest, maïs, houtpellets, briquettes en andere losse producten mogelijk.

Max Lading: 1200 kg

BIG BAG LIFT



De multifunctionele kuilvoervork maakt het in combinatie met de hydraulische klem aan de bovenzijde mogelijk om los kuilvoer of balen voeder veilig en gemakkelijk te verplaatsen.

Breedte
80 cm (31.5 in)
95 cm (37.4 in)
120 cm (47.3 in)
150 cm (59 in)

KUILVOER/MEST GREEP



De mestvork is ontwikkeld om losse materialen, zoals hooi, stro of mest gemakkelijk te kunnen hanteren.

Tand lengte
80 cm (31.5 in)
110 cm (43.3 in)

MESTVORK

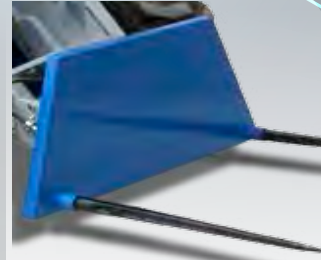

Ontwikkeld om elk type balen te verplaatsen. De twee tanden zijn met bouten bevestigd aan de vorkbehuizing, waardoor ze gemakkelijk kunnen worden vervangen.

Tand lengte:
80 cm (31.5 in)

BALEN VORK



Deze balenklem is ontwikkeld om hooibalen tot max. 160 cm veilig te heffen en transporteren.

Max. gewicht baal:
1.000 kg

BALENKLEM



Het schuifblad is met zijn robuuste ontwerp het ideale hulpmiddel om aarde te verzetten en voor soortgelijke klussen waarbij materialen weggeruimd moeten worden.

Breedte
140 cm (55.1 in)
180 cm (71 in)

SCHUIFBLAD



Deze machine graaft sleuven met minimale schade aan gazon en tuin.T

Graafdiepte
60 cm (23.6 in)
90 cm (35.4 in)
120 cm (47.2 in)

SLEUVENGRAVER



De minigraver is een efficiënte oplossing voor lichte graafwerkzaamheden. De standaard MultiOne-bediensmechanismen maken graafwerk gemakkelijk en doeltreffend.

Lengte
130 cm (51.2 in)
150 cm (59 in)

MINIGRAVER



De MultiOne-graafarm is een compact, maar krachtig graafwerktuig. Hij is standaard uitgerust met een onafhankelijke bedieningsstoel en hydraulisch bedieningsmechanisme.

Graafdiepte:

215 cm (84.6 in)
260 cm (102.4 in)

GRAAFARM



De krachtige hydraulische grondboor met veel verschillende boordiameters biedt uitstekende flexibiliteit, waardoor hij geschikt is voor alle grondtypen. De uiteenlopende booraandrijvingen met verschillende koppels maken het efficiënt gebruik van boren van 10 cm (4 in) tot 100 cm (40 in) mogelijk.

GRONDBOOR



De compacte maat van dit werktuig maakt het het ideale werktuig voor werk aan trottoirs, opritten, funderingen, kleine gebouwen en andere moeilijke toegankelijke plekken.

Volume:

350 l (12.4 ft³)

CEMENT MIXER

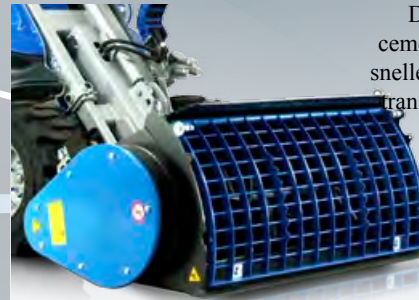

De bak voor het mengen van cement maakt het mogelijk veel sneller cement te laden, mengen, transporteren en lossen dan met een traditionele mixer en kruiwagen.

Volume::

200 l (7 ft³)
250 l (8.8 ft³)

CEMENT MIXER BAK



De breekhamer kan door zijn kleine formaat plekken bereiken die voor andere breekhamers onbereikbaar zijn.

Slagkracht:

140 J
190 J

BREEKHAMER



Perfect voor het schoonmaken van parkeerplaatsen, trottoirs, laaddokken, magazijnen, etc. Verkrijgbaar met optionele verzamelbak.

Breedte:

100 cm (39.4 in)
120 cm (47.2 in)
150 cm (59 in)

VEEGMACHINE



Vuil, opgedroogde modder, lichte sneeuw en bladeren worden snel en efficiënt weggeveegd met deze hydraulische veegborstel.

Breedte:

130 cm (51.2 in)
160 cm (63 in)

VEEGMACHINE



Dit opzetstuk zuigt bladeren, gemaaid gras en ander los afval met grote kracht weg. De draaiende zijborstel vergroot het veegoppervlak.

Breedte:

100 cm (39.4 in)

BLADZUIGER



De sneeuwschuiver is het ideale hulpmiddel voor sneeuwverwijdering op trottoirs en opritten.A

Breedte:

140 cm (55 in)
180 cm (71 in)

SNEEUWSCHUIF



De bladen van de veelzijdige hydraulische MultiOne-sneeuwplough kunnen in vijf verschillende configuraties bediend worden.

Bladbreedte:

150-170 cm (59-67 in)
200-230 cm (78.7-90.5 in)

SNEEUWPLOEG



De dubbele sneeuwblazer maakt van de machine een krachtige en efficiënte sneeuwruimer, ook bij natte en zware sneeuw.

Breedte:
100 cm (39.4 in)
130 cm (51.2 in)
140 cm (55.1 in)
160 cm (63.0 in)
180 cm (70.9 in)

SNEEUWBLAZER



Dit werktuig is het ideale hulpmiddel in de winter voor het bestrijden van ijsvorming op parkeerplaatsen en looppaden. Kan in de warme maanden ook worden gebruikt om zaad en mestkorrels te verspreiden. Verkrijgbaar als opzetsstuk of als aanhanger.

ZOUT-EN ZANDSTROOIER



MultiOne aanhangwagens zijn handig voor het vervoeren van tuinafval, tuinaarde, mulch, etc. Voorzien van scharnierpen, A-type koppeling en parkeerrem. Verkrijgbaar met handmatig of hydraulisch kipsysteem.

Max lading:
800 kg (1764 lbs)
1300 kg (2866 lbs)
1600 kg (3527 lbs)

KIPPER



De hogedrukreiniger is handig op bouwplaatsen en voor algemeen onderhoud. De krachtige straal met een druk van 170 bar (2.465 psi) maakt het mogelijk om vuil, modder en korsten te verwijderen, evenals was en olie, en om verf te strippen van elk oppervlak.

HOGEDRUKREINIGER



De veilige werkbelasting van de hoogwerker is 120 kg (265 lbs), wat hem ideaal maakt voor één persoon en meerdere gereedschappen. Dit platform is een rendabel systeem dat het mogelijk maakt om tot op 8–10 m hoogte te werken.

HOOGWERKER



Een veelzijdige en compacte machine voor het efficiënt maaien van lang gras en kleine struiken.

Breedte
105 cm (41.3 in)
125 cm (49.2 in)
150 cm (59 in)

KLEPELMAAIER



Gebruik deze hydraulisch gevoede klepelmaaier met side shift voor het maaien van struiken en onkruid met voortreffelijke resultaten!

Maai breedte:
105 cm (41.3 in)
125 cm (49.2 in)
150 cm (59 in)

KLEPELMAAIER MET SIDE SHIFT



Ideaal voor fijne maaitoepassingen, zoals golfbanen en voor het maaien van grote gazons.

Maai breedte:
100 cm (39.4 in)
130 cm (51.2 in)
150 cm (59 in)
180 cm (70.8 in)

GAZONMAAIER



Ontwikkeld voor het onderhoud van grote gazons maait de professionele MultiOne Tornado-maaier met verzamelbak zowel droog als nat gras perfect.

Maai breedte:
120 cm (47.2 in)
150 cm (59 in)

TORNADO GAZONMAAIER



De bodembeluchter penetreert de grond. De uitgeoorde grond- en graskernen blijven op de grond achter.

Werk breedte:
130 cm (51.2 in)

BODEMBELUCHTER



De heggenchaar is een perfect opzetstuk voor het trimmen van de randen van gazons, hagen, enz.

Max. snijdiameter:
1 cm (0.4 in)
3 cm (1.2 in)

HEGGENSCHAAR

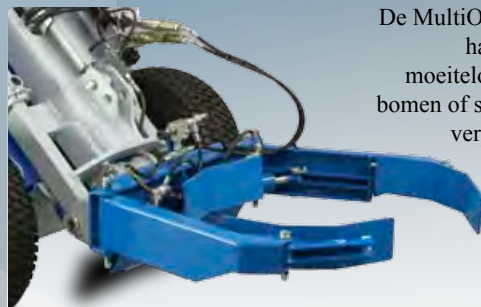

De MultiOne pottenklem is een handig hulpmiddel dat moeiteloos zware potten met bomen of struiken, of vaten kan verplaatsen zonder ze te beschadigen.

Max.lading:
650 kg (1433 lbs)

POTTENKLEM



De tussen-rij-maaier is ontwikkeld om gras en struiken rond bomen, palen, verkeersborden en andere obstakels te maaien.

Maaidiameter:
50 cm (19.7 in)
80 cm (31.5 in)

TUSSEN-RIJ-MAAIER

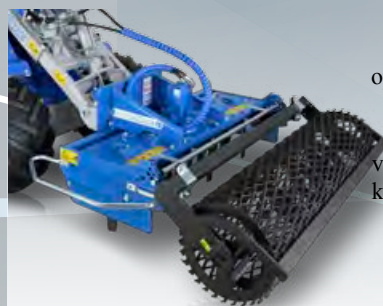

De MultiOne hydraulische motorkoepel is het ideale opzetstuk voor het voorbereiden van de grond op het zaaien. In één werkgang wordt de grond verbrokken, worden onkruid en kleine struiken ontworteld en de grond geëgaliseerd.

Breedte:
130 cm (51.2 in)

ROTORKOPEG



De cultivator is het perfecte gereedschap om harde, verdichte grond los te maken en om wortels en stenen onder de grond te verwijderen. De tanden zijn 30 cm (12 in) lang voor diepe oppervlaktepenetratie.

CULTIVATOR



De leveller is een eenvoudig, maar ongelooflijk nuttig opzetstuk voor het egaliseren en gelijkmaken van grotere gebieden. Met deze gelijkmaker is het mogelijk om zand, mulch en aarde heel gemakkelijk en snel te egaliseren.

Breedte:
150 cm (59 in)

LEVELLER



De stobbenfrees wordt veilig bediend vanuit de bestuurdersstoel van de MultiOne. Het snijmes van massief staal en de zware tanden garanderen duurzame snijprestaties.

Zwenkhoek: ±40°

STOBBENFREES



De hydraulische MultiOne-lier maakt het veilig slepen van auto's, boomstammen, of zelfs het laden van boten mogelijk.

Kabellengte:
25 m (82 ft)

LIER



De MultiOne boomschaar is een combinatie van een grijper die de boom vastpakt en veilig onder controle houdt en een krachtige snoeischaar die de boom afknijpt.

Max. Ø stam:
15 cm (5.9 in)
10 cm (3.9 in)

BOOMSCHAAR



WERKTUIGEN CATALOGUS

Meer
werktuigen
vindt u in de
MultiOne
werktuigen
catalogus



WWW.MULTIONE.NL

MultiOne's enorme wereldwijde netwerk van distributeurs biedt u waardevolle steun bij het selecteren van de juiste machine en opzetstukken waarmee u in uw zakelijke behoeften kunnen voorzien.

Het netwerk is bovendien technisch zeer goed getraind, zodat de beste onderhoudsservice kan worden verleend evenals ondersteuning bij de aanschaf van onderdelen, zodat u nieuwe toepassingen en mogelijkheden kunt ontdekken



MultiOne Nederland

Rijssenseweg 57A 7475 VA Markelo

Tel: 0547-361620 of 0654354846

info@multione.nl - www.multione.nl

MultiOne s.r.l.

Via palù 6/8 - 36040 - Grumolo delle Abbadesse
VICENZA - Italy

Ph. +390444264600 - Fax. +390444389260

info@multione-csf.com - www.multione.com

De informatie en afbeeldingen in dit document worden allen verstrekt voor illustratiedoeleinden. Het is het beleid van MultiOne haar producten continu te verbeteren. MultiOne behoudt zich het recht voor op elk moment aanpassingen aan te brengen zonder voorafgaande waarschuwing.

© 2016 MultiOne srl. Alle rechten voorbehouden.

Dealer: